

Bistrosøjler

BISTRO 35 er nemt og hurtigt at arbejde med.

- Skær stolperne til på mål.
- Skær M8 gevind i begge ender. min. 30 mm
- Monter skrueroseten
- Monter stolpen på pladen
- Skyd glassene med plastindlæg ned i rillen og monter endekappe.

Max mål på glas 1400 x 600 mm.



Søjleprofil enkelt

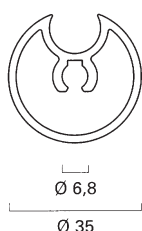

Skæres på mål 5 kr. pr. snit + 10 % spildtillæg.

1:1 side 101

Varenr.	Glas vinkel	Længde	Enhed	Pris pr. M.
52.1202	op til 60 °	5 m	meter	

Søjleprofil dobbelt

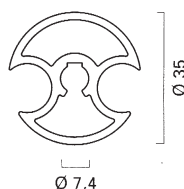

Skæres på mål 5 kr. pr. snit + 10 % spildtillæg.

1:1 side 101

Varenr.	Glas vinkel	Længde	Enhed	Pris pr. M.
52.1201	fra 90 ° til 180 °	5 m	meter	

Plastprofil

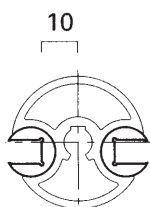

Skæres på mål 5 kr. pr. snit + 10 % spildtillæg.

Varenr.	Glas tyk.	Længde	Enhed	Pris pr. M.
54.0573	6 mm.	5 m	meter	

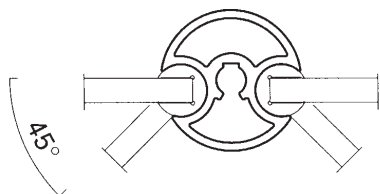
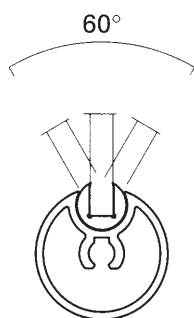

Gevindskæring

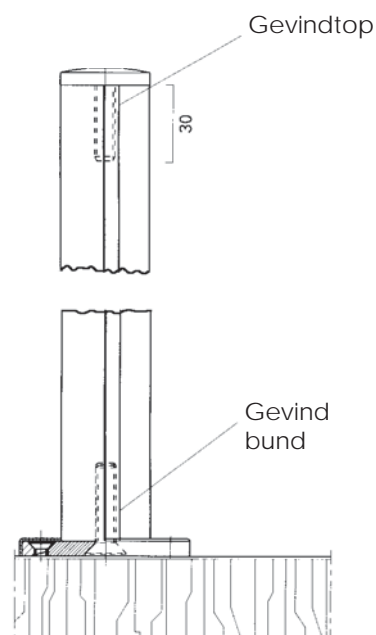

Varenr.	Gevind stolpe	Dybde	Enhed	Pris pr. sæt
P35	2 x M8	50 mm	sæt	

Fodplade rund

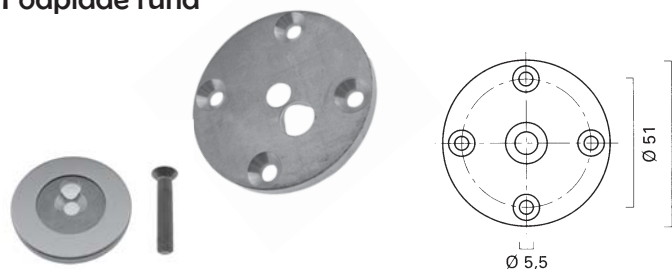

Varenr.	Inkl.	Enhed	Pris pr. stk.
14.5507	Hul til ledning Dækkappe og lang skrue	stk.	

Flad endekappe



Varenr.	Højde	Enhed	Pris pr. stk.
14.5519	7 mm	stk.	

Fodplade firkantet



Varenr.	Inkl.	Mål	Enhed	Pris pr. stk.
45.2571	Lang skrue	55 x 55 mm	stk	

Topkonsol

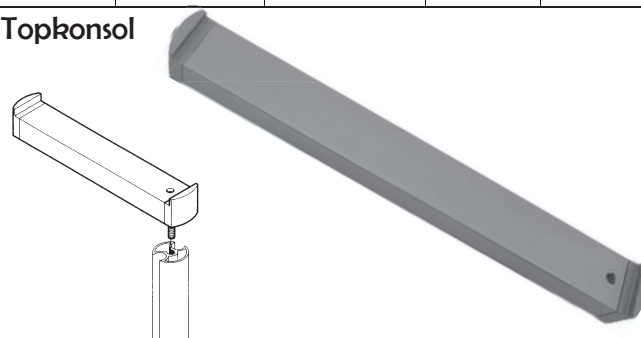

Varenr.	Glasbredde	Incl.	Mål	Pris pr. stk.
14.5561	300 mm	Skruer	36 x 22	

Byg selv konsol

Hulboring:

Der skal bores et hul $\varnothing 8$ midt i profilbredden, 9 mm inde, fra kant til midt hul.

Konsol:

Max længde 430 mm, ved enkelt fæstning.

Skrue:

Lang skrue: til fastgørelse af endekappe og søjle.

Pinol skrue: til fastgørelse af endekappe i konsol.



Endestykke (saml selv konsol)



Varenr.	Inkl.	Placering	Enhed	Pris pr. stk.
14.5558	Lang skrue	Stolpen	stk.	
14.5550	Pinol skrue	Endekappe	stk.	

Konsol profil (saml selv konsol)

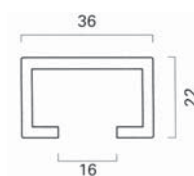

✂ Skæres på mål 5 kr. pr. snit + 10 % spildtillæg.

1:1 side 101

Varenr.	Mål	L.	Enhed	Pris pr. M.
52.3318	36 x 22 mm	5 m	meter	

Bøjet Floatglas

Döring Glasbiegerei har stor erfaring i forarbejdning af bøjet glas og med kvaliteten i højsædet. Med moderne ovne og teknik kan de fremstille mange forskellige former, fra et enkelt stykke til serieproduktion.

Herunder deres standarddiskglas, som ligger på lager i Berlin. Fås inden for de max- og minimumsmål, som er i tabellerne. Ring for pris og vejledning.



Hærdet bøjet glas

Döring Glasbiegerei fremstiller nu også hærdet bøjet glas.

Bestilling af hærdet bøjet glas:

- Større partier (over 25 stk.)
- Ring for vejledning af størrelser/ krumning mm.
- Levering 3 - 4 uger

ZB01

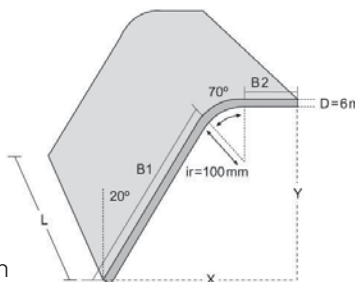

Mål i tabel: max/min mm

Varenr.	B1	B2	X	Y	L
ZB01	700/0	200/0	539/99	730/72	1900/100

ZB02

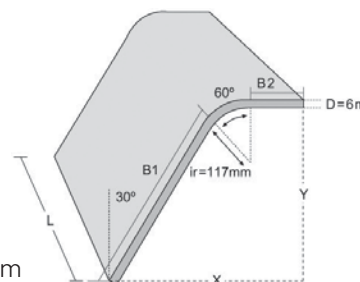

Mål i tabel: max/min mm

Varenr.	B1	B2	X	Y	L
ZB02	650/0	260/0	692/107	627/65	1900/100

ZB03

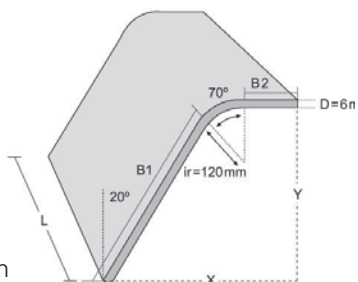

Mål i tabel: max/min mm

Varenr.	B1	B2	X	Y	L
ZB03	600/0	200/0	524/118	649/85	1900/100

ZB04

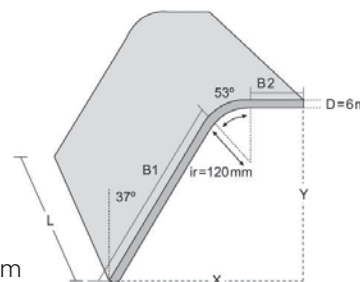

Mål i tabel: max/min mm

Varenr.	B1	B2	X	Y	L
ZB04	650/0	150/0	642/101	573/54	1900/100

GB01

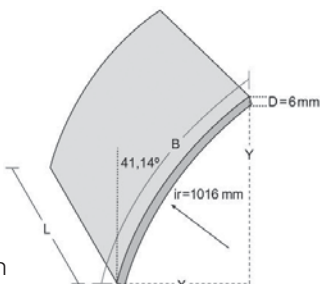

Mål i tabel: max/min mm

Varenr.	Vinkel	L
GB01	41 / 14° / 0°	1900 / 100

ZDB01

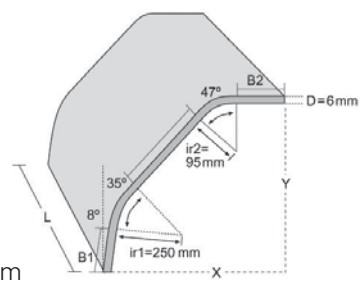

Mål i tabel: max/min mm

Varenr.	B1	B2	X	Y	L
ZDB01	200/0	230/0	630/-	619/-	1900/100

EDB01

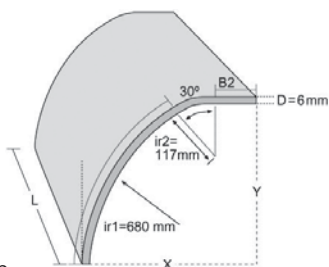

Mål i tabel: max/min mm

Varenr.	Vinkel	B2	X	Y	L
EDB01	60°/0	200/0	605/62	611/22	1900/100

EDB02

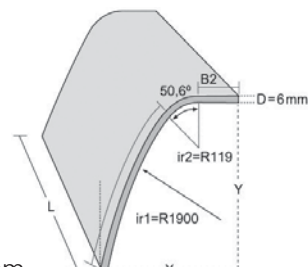

Mål i tabel: max/min mm

Varenr.	Vinkel	B2	X	Y	L
EDB02	23,44°/0	200/0	656/97	735/49	1900/100



Glasholderprofil - Lodret stående glas



Skæres på mål 5 kr. pr. snit + 10 % spildtillæg. 1:1 side 101

Varenr.	Glas tyk	Længde	Enhed	Pris pr. M.
52.3411	6 mm	5 m	meter	

Endekapper

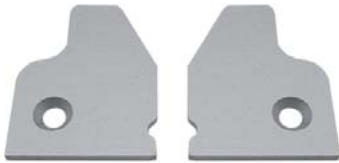

Varenr.	Side	Enhed	Pris pr. stk.
14.5703	Venstre	stk.	
14.5704	Højre	stk.	

Glasholderprofil

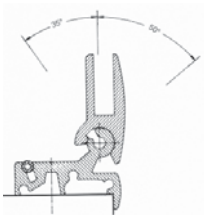

1:1 side 101

Varenr.	Glas tyk	Længde	Enhed	Pris pr. M.
52.3105	6 mm	5 m	meter	

Opsatsbeslag til ekspeditionsdiske

Vielers omfattende program dækker over både kipbeslag, hævebeslag med gasfjedre samt meget andet tilbehør.

På billederne nedenfor er der vist nogle få forslag ud for de enkelte former for glas.

Vi står gerne til rådighed med råd og vejledning, eller se meget mere på www.jnc.dk/diskbeslag.html

Diskbeslag til lige glas

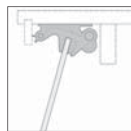
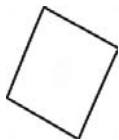

Diskbeslag til bøjet glas



Diskbeslag til bøjet glas

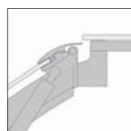
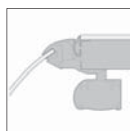
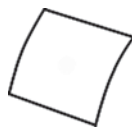

Vippeprofil - Lodret stående glas

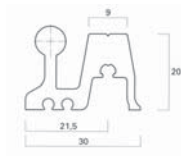

1:1 side 101

Varenr.	L længde	Enhed	Pris pr. M.
52.3410	5 m	meter	

Vippeglas profil

til lodret stående glas



Vippeprofil



1:1 side 101

Varenr.	Længde	Enhed	Pris pr. M.
52.3109	5 m	meter	

Vippeglasprofiler

til termoruder.

Her ses glasholderprofiler til almindeligt glas og til termoruder. Ved kombination af disse to profiler, vil de to glas stå plant med hinanden.

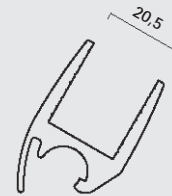
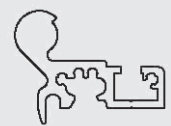
Planglas
52.3192Termoglas
52.3193Vippeprofil
52.3191

Tages hjem på bestilling